

Montážní pokyny: souprava pro elektrické propojení tažné tyče s 12-N zásuvkou do normy DIN/ISO 1724

FR-021-BB

160720TT

Monteringsvejledninger for det elektriske ledningsføringssæt for trækstang med 12-N stikdåse, DIN/ISO, norm 1724

Ohjeet vetokoukun sähkökaapelisarjan asentamiseen, jossa on DIN/ISO 1724 mukainen 12-N liitin

12-N μ DIN/ISO 1724

12-N μ DIN/ISO 1724

Monteringsanviser elkabelsett for trekkrok med 12-N koblingsboks ifølge DIN/ISO norm 1724

Instrukcje montażu zestawu okablowania elektrycznego dyszla holowniczego z 12-stykowym gniazdem DIN/ISO 1724

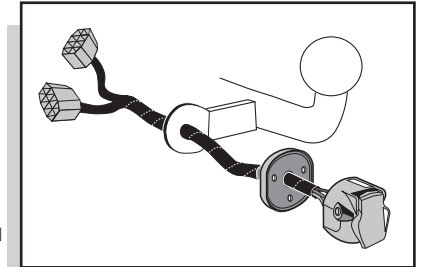

FORD FIESTA 2002-
FUSION 2002-

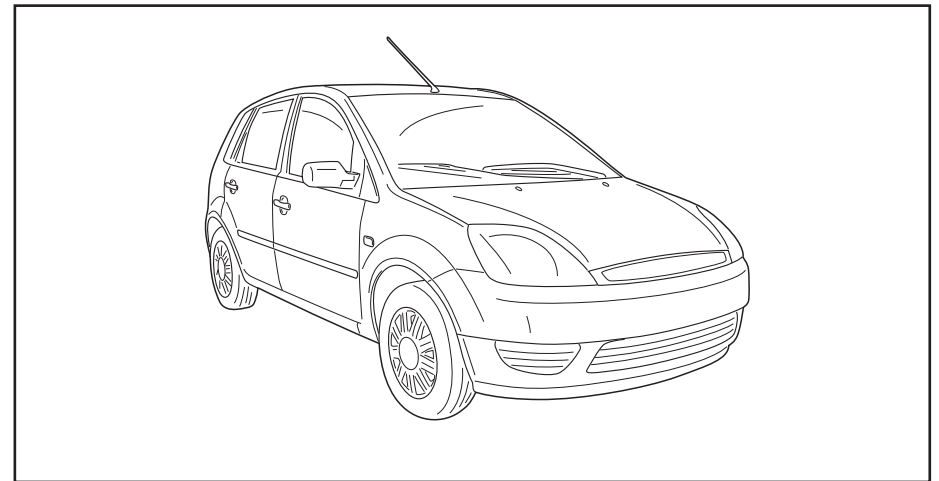

Bestel Nr.: FR-021-BB

*Seznam dílů *Del-liste *Osaluettelo
 *Ποσότητες *Quantities *Mennyiségek *Delliste *Lista części

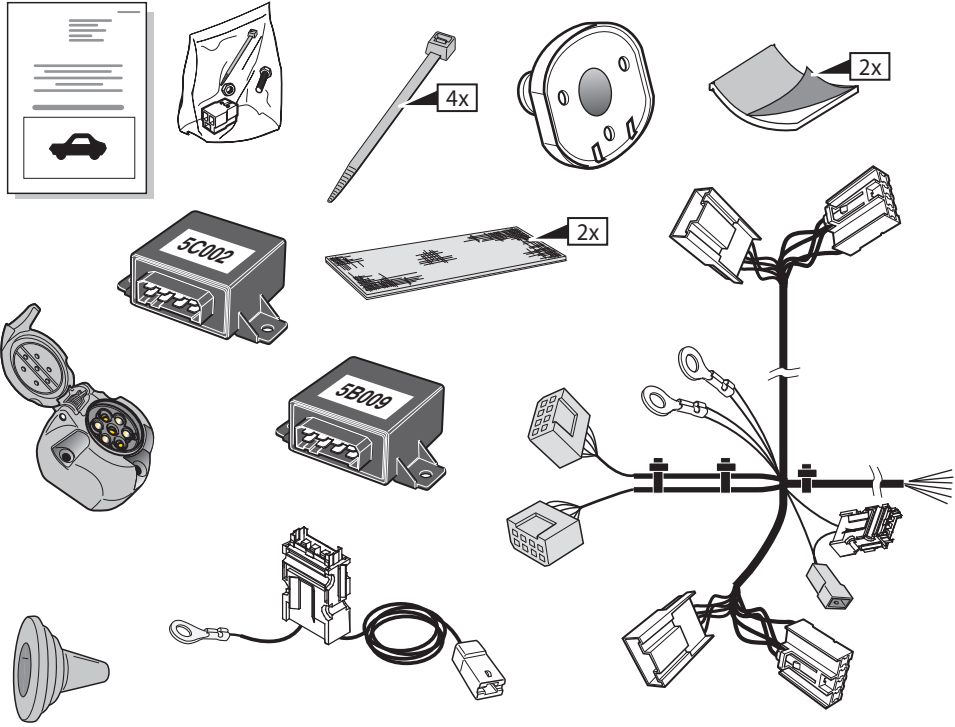
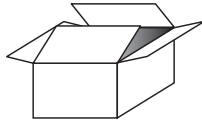

15 Amp.



20 Amp.

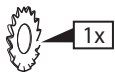
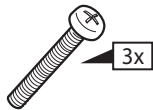
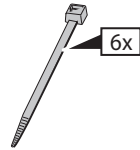
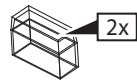

INFO**CZ**

- Výslovně zdůrazňujeme, že jakákoli montáž, která není provedená ve specializované dílně, má za následek odvolání nároků na kompenzaci jakéhokoli druhu, obzvláště vyplývajících ze zákona o odpovědnosti za způsobené škody.
- Změny mohou být provedeny bez oznámení.
- Používejte pouze při maximálním nabití podle tabulky na tažném vozidle (viz. str. 3).

DK

- Vi ønsker at gøre udtrykkeligt opmærksom på at forkert samling, der ikke er udført af et specialiseret værksted, resulterer i bortfaldelse af kompensationskrav af alle slags, i særdeles krav der måtte opstå omkring det lovpligtige ansvar.
- Kan ændres uden varsel.
- Brug kun den maksimale belastning, i overensstemmelse med forbindelsestabelen for bugserede køretøjer, side 3.

FI

- Korostamme, että kaikki oikeudet vahinkokorvaukseen kuten myös valmistajan laillinen vastuu raukeavat, mikäli asennusta ei ole toteutettu oikealla tavalla eikä ammattitaitoisen asiantuntijan toimesta.
- Oikeus teknisiin muutoksiin ilman erillistä huomautusta pidätetään.
- Kuormita työvirtapiiriä ainoastaan hinattavan ajoneuvon kytkentäkaavion mukaisesti, katso sivu 3.

GR

- Επισημαίνουμε κατηγορηματικά ότι οποιαδήποτε εσφαλμένη συναρμολόγηση, η οποία δεν έχει πραγματοποιηθεί από ειδικό εργαστήριο θα οδηγήσει σε αποποίηση των αξιώσεων επιβολής αποζημιώσεων οποιουδήποτε είδους, ειδικά όσα προκύπτουν από το νόμο ευθύνης προϊόντων.
- Μπορεί να τροποποιηθεί χωρίς προηγούμενη ειδοποίηση.
- Χρησιμοποιείτε μόνο μέγιστο ηλεκτρικό φορτίο σύμφωνα με τον πίνακα σύνδεσης στο ρυμολκούμενο όχημα, δείτε σελίδα 3.

NO

- Vi påpeker ettertrykkelig at all rett til skadeerstatning og rettslig ansvar forfaller dersom monteringen ikke er blitt utført på riktig måte og av et profesjonelt verksted.
- Tekniske endringer forbeholdes.
- Overskrid ikke grensene anvist i tilkoblingstabellen på tilhengeren eller det tilkoblede kjøretøyet, se s.3.

PL

- Chcielibyśmy wyraźnie zaznaczyć, iż wszelki nieprawidłowy montaż, który nie jest wykonywany w specjalistycznym warsztacie pociąga za sobą utratę możliwości dochodzenia wszelkiego typu roszczeń, w szczególności tych wynikających z odpowiedzialności producenta za swój produkt.
- Podlega zmianom bez powiadomienia.
- Używać tylko takiego maksymalnego obciążenia które wynika z tabliczki połączeń holowanego pojazdu, patrz strona 3.

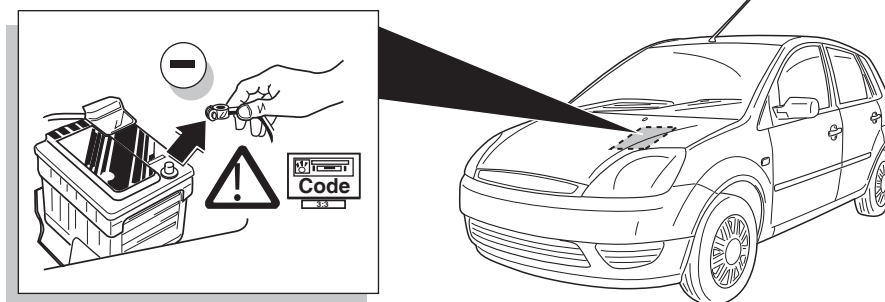
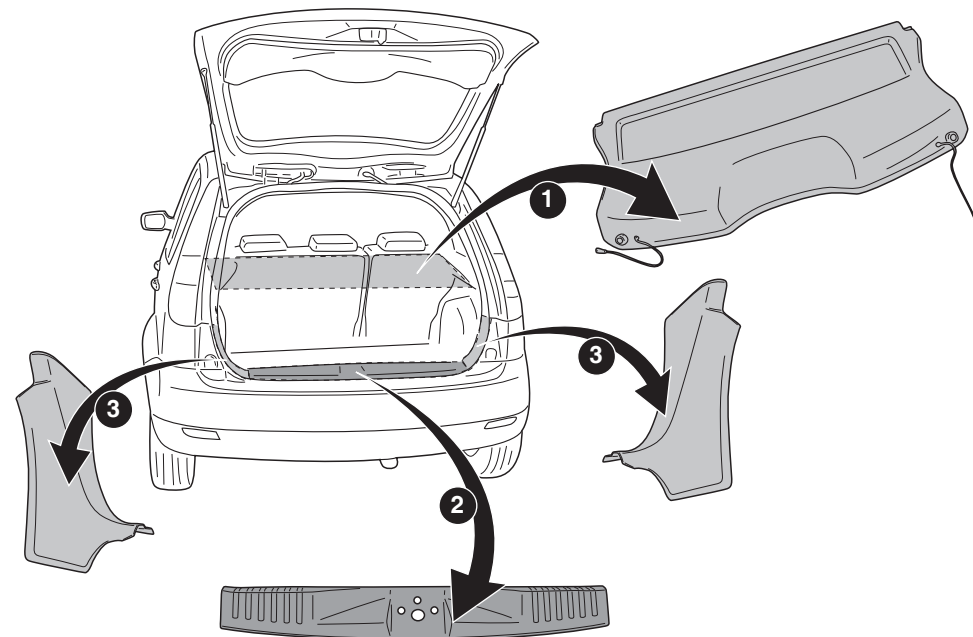
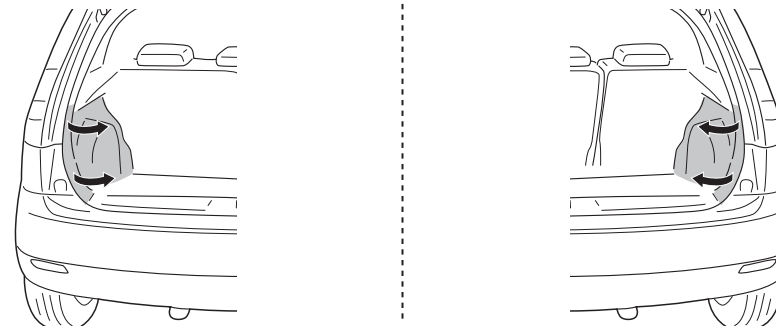
1**2****3**

INFO

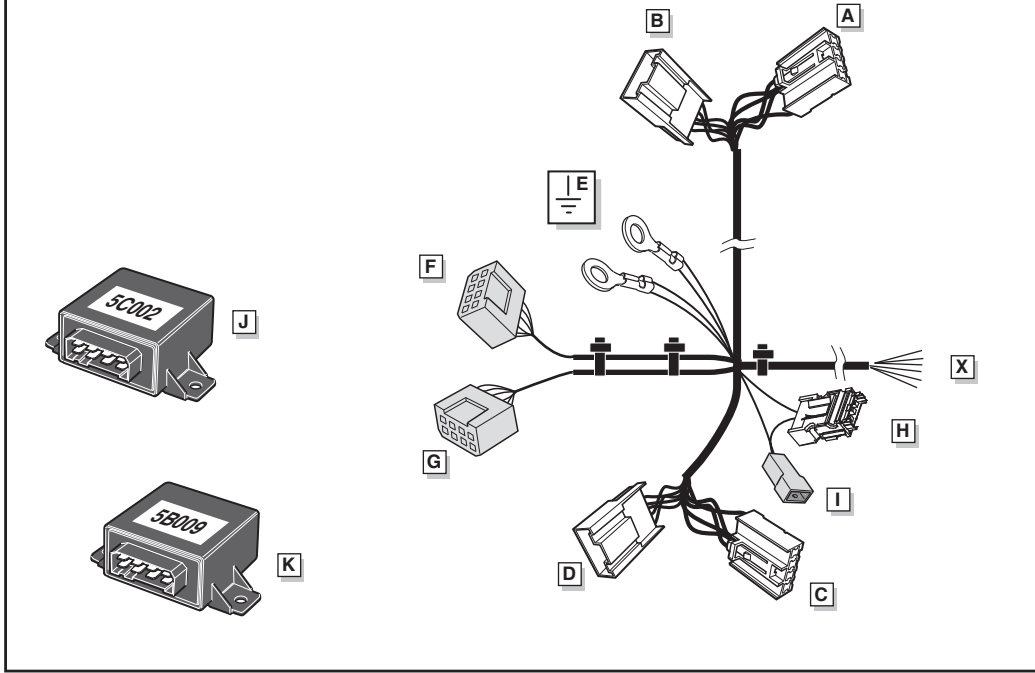

ROUTING

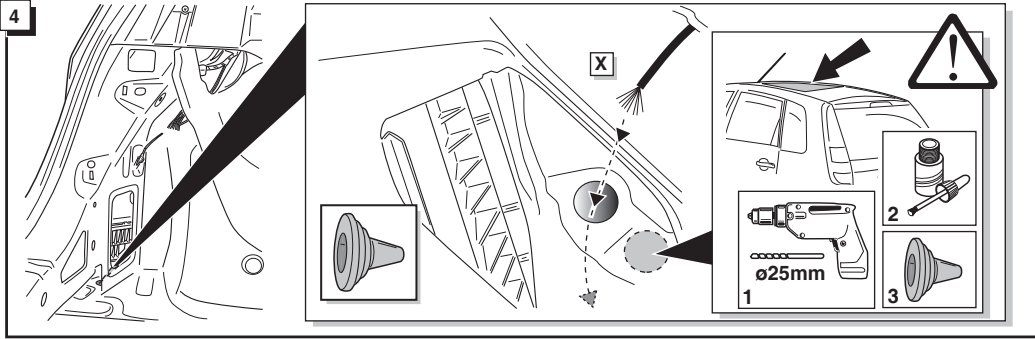
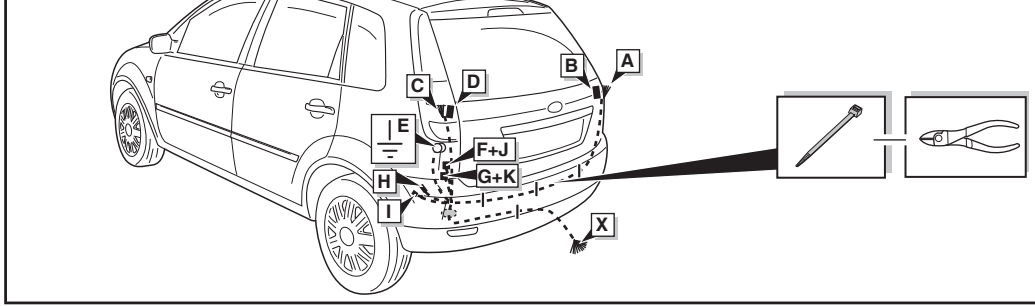

17

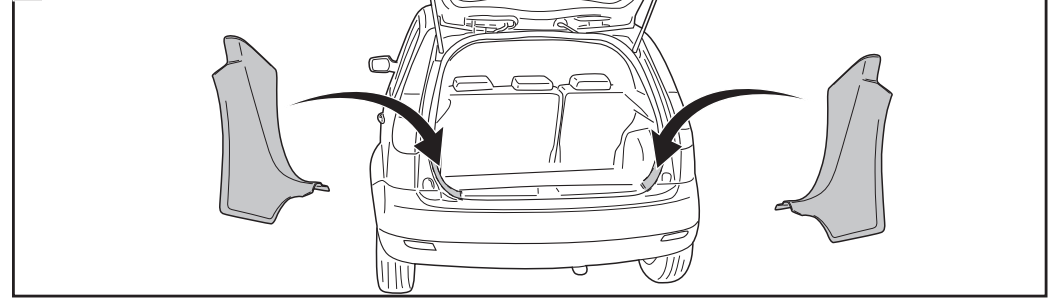

18

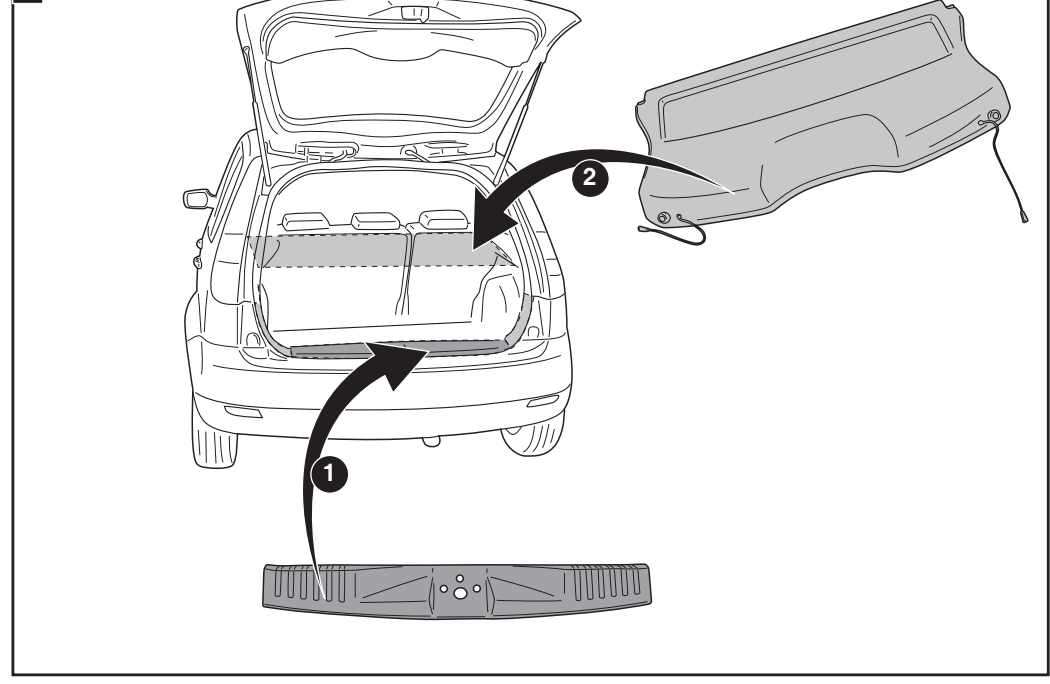

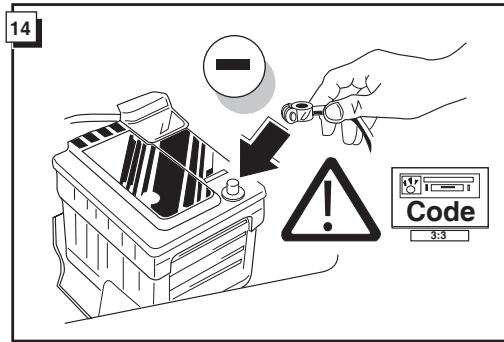
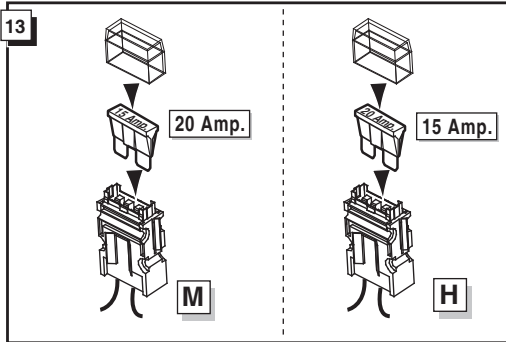
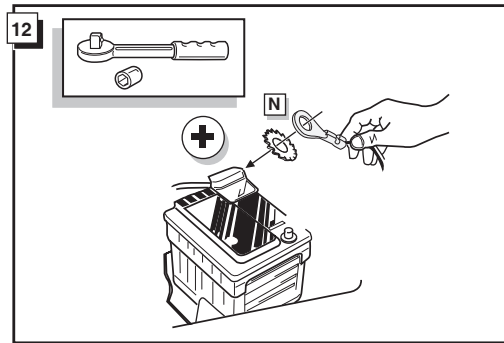
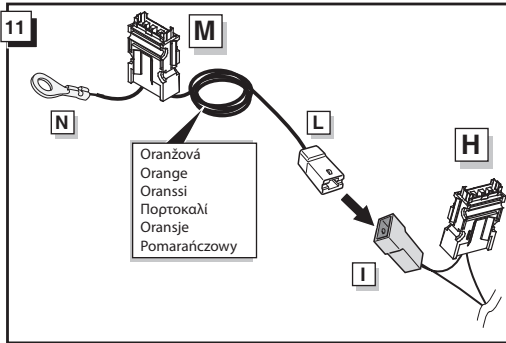

15

ZKONTROLUJTE FUNKCE !
CHECK FUNKTIONERNE !
TARKISTA TOIMINNOT !
ΕΛΕΓΞΤΕ ΤΙΣ ΛΕΙΤΟΥΡΓΙΕΣ !
KONTROLER FUNKSJONENE !
SPRAWDŹ FUNKCJE !

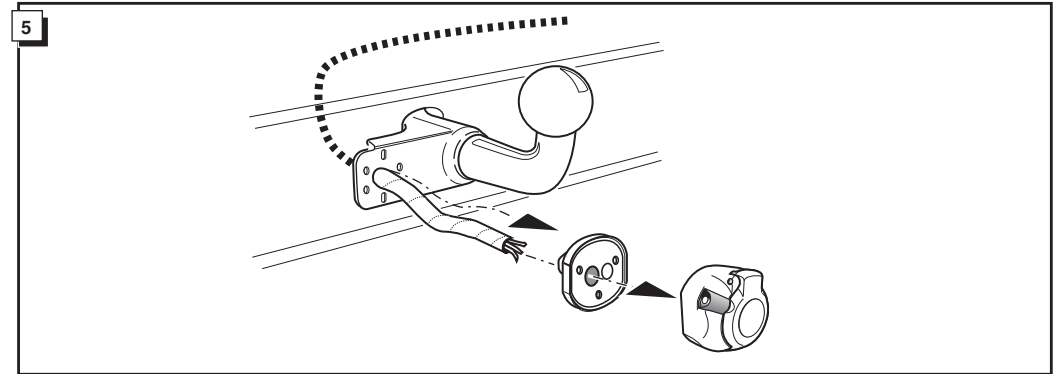
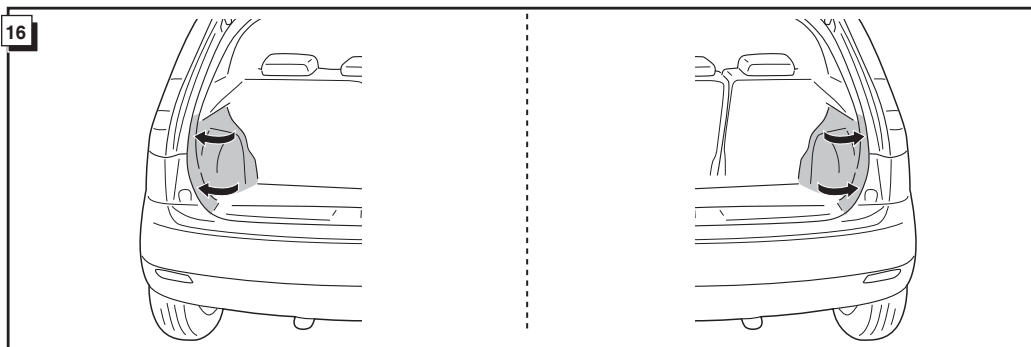

INFO

Objímkový konektor / Stikdåse forbindelse / Pistorasia liitäntä / Τηλεχειριστήριο / Tilkobling koblingsboks / Połączenie przez gniazdo

INFO								
DIN/ISO 1724		CZ	DK	FI	GR	NO	PL	P _{max}
	1/L	Žlutá	Gul	Keltainen	Κίτρινο	Gul	Żółty	21W
	2	Modrá	Blå	Sininen	Μπλε	Blå	Niebieski	2x21W
	1-8	Bílá	Hvid	Valkoinen	Λευκό	Hvit	Biały	
	4/R	Zelená	Grøn	Vihreä	Πράσινο	Grønn	Zielony	21W
	5/58-R	Hnědá	Brun	Ruskea	Καφέ	Brun	Brązowy	52W
	6/54	Červená	Rød	Punainen	Κόκκινο	Rød	Czerwony	3x21W
	7/58-L	Černá	Sort	Musta	Μαύρο	Svart	Czarny	52W
	8/58-b	Šedá	Grå	Harmaa	Γκρι	Grå	Szary	2x21W

